



Návod na obsluhu

Série split R32



FTXP20M2V1B
FTXP25M2V1B
FTXP35M2V1B
FTXP50M2V1B
FTXP60M2V1B
FTXP71M2V1B

Návod na obsluhu
Série split R32

slovenčina

Obsah

1	O dokumentácii	2
1.1	Informácie o dokumente	2
2	O systéme	2
2.1	Vnútorná jednotka	2
2.2	O používateľskom rozhraní	3
2.2.1	Komponenty: Používateľské rozhranie	3
2.2.2	Stav: Používateľské rozhranie LCD	3
2.2.3	Obsluha používateľského rozhrania	4
3	Pred spustením do prevádzky	4
3.1	Pripevnenie používateľského rozhrania k stene	4
3.2	Vloženie batérií	4
3.3	Prepínanie medzi jednotkami Fahrenheit a Celsius	4
3.4	Zapnutie elektrického napájania	4
4	Prevádzka	4
4.1	Rozsah prevádzky	4
4.2	Kedy použiť určité funkcie	4
4.3	Režim prevádzky a menovitá hodnota teploty	5
4.3.1	Spustenie/zastavenie prevádzky a nastavenie teploty	5
4.3.2	Prietok vzduchu	5
4.3.3	Smer prúdenia vzduchu	6
4.3.4	Režim prevádzky vhodného smeru prúdenia vzduchu Komfort	6
4.3.5	Režim prevádzky na vyšší výkon Powerful	6
4.3.6	Režim hospodárnej prevádzky Econo	7
4.3.7	Režim prevádzky Zap./Vyp. časovača	7
5	Úsporná a optimálna prevádzka	8
6	Údržba a servis	8
6.1	Prehľad: údržba a servis	8
6.2	Čistenie vnútornej jednotky a používateľského rozhrania	9
6.3	Čistenie čelného panelu	9
6.4	Otvorenie čelného panelu	9
6.5	Čistenie vzduchového filtra	9
6.6	Čistenie titáno-apatitového deodorizačného filtra	10
6.7	Výmena titáno-apatitového deodorizačného filtra	10
6.8	Uzavretie čelného panelu	10
6.9	Dodržiavanie zásad pred dlhším odstavením	11
7	Odstraňovanie problémov	11
7.1	Symptómy, ktoré NIE sú poruchami systému	12
7.1.1	Symptóm: Je počuť zvuk ako prúd vody	12
7.1.2	Symptóm: Je počuť zvuk fúkania	12
7.1.3	Symptóm: Je počuť zvuk klepania	12
7.1.4	Symptóm: Je počuť zvuk pískania	12
7.1.5	Symptóm: Je počuť zvuk cvakania počas prevádzky alebo nečinnosti	12
7.1.6	Symptóm: Je počuť zvuk klepania	12
7.1.7	Symptóm: Jednotky môžu vydávať zápach	12
7.1.8	Symptóm: Vonkajší ventilátor sa otáča v dobe, keď klimatizačné zariadenie nie je v prevádzke	12
7.2	Problémy riešenia na základe chybových kódov	12
8	Likvidácia	13

1 O dokumentácii

1.1 Informácie o dokumente

Ďakujeme vám za nákup tohto produktu. Pokyny:

- Dokumentáciu si uchovajte pre budúcu referenciu.

Cieľoví používatelia

Koncoví používatelia



INFORMÁCIE

Toto zariadenie je určené pre odborníkov alebo vyškolených používateľov v obchodoch, v odvetví svietidiel a na farmách, prípadne pre začiatočníkov na komerčné a domáce používanie.

Dokumentácia

Tento dokument je súčasťou dokumentácie. Celá dokumentácia zahŕňa tieto dokumenty:

• Všeobecné bezpečnostné opatrenia:

- Bezpečnostné pokyny, ktoré si musíte prečítať pred používaním systému
- Formát: Papier (v balení vnútornej jednotky)

• Návod na obsluhu:

- Rýchly návod na základné používanie
- Formát: Papier (v balení vnútornej jednotky)

• Používateľská referenčná príručka:

- Podrobné pokyny a informácie o základnom a rozšírenom používaní
- Formát: Digitálne súbory na stránke <http://www.daikineurope.com/support-and-manuals/product-information/>

Najnovšie revízie dodanej dokumentácie môžu byť k dispozícii na regionálnej webovej lokalite spoločnosti Daikin alebo vám ich poskytne inštalatér.

Jazykom pôvodnej dokumentácie je angličtina. Všetky ostatné jazyky sú preklady.

2 O systéme



VAROVANIE: HORĽAVÝ MATERIÁL

Chladivo vo vnútri tejto jednotky je stredne horľavé.

2.1 Vnútorná jednotka



INFORMÁCIE

Na nasledujúcich obrázkoch je len príklad, ktorý NEMUSÍ zodpovedať rozloženiu vášho systému.



UPOZORNENIE

Do vstupu alebo výstupu vzduchu NEVKLADAJTE prsty, tyčky alebo iné predmety. Keďže sa ventilátor otáča veľkou rýchlosťou, mohol by spôsobiť úraz.



INFORMÁCIE

Hladina tlaku zvuku je menšia ako 70 dBA.



VAROVANIE

- Jednotku sami nemodifikujte, nedemontujte, neodstraňujte, opätovne neinštalujte alebo neopravujte, keďže demontáž alebo inštalácia môže spôsobiť zasiahnutie elektrickým prúdom alebo vznik požiaru. Skontaktujte sa s vaším predajcom.
- V prípade náhodných únikov chladiva sa presvedčte, že v blízkosti nie je otvorený plameň. Samotné chladivo je celkom bezpečné, netoxické a slabo horľavé, ale pri náhodnom úniku do miestnosti vytvára toxický plyn tam, kde je prítomný horľavý vzduch z ventilátorov ohrievačov, plynových varičov atď. Vždy nechajte potvrdiť kvalifikovaným servisným personálom, že pred obnovením prevádzky bolo miesto úniku opravené.

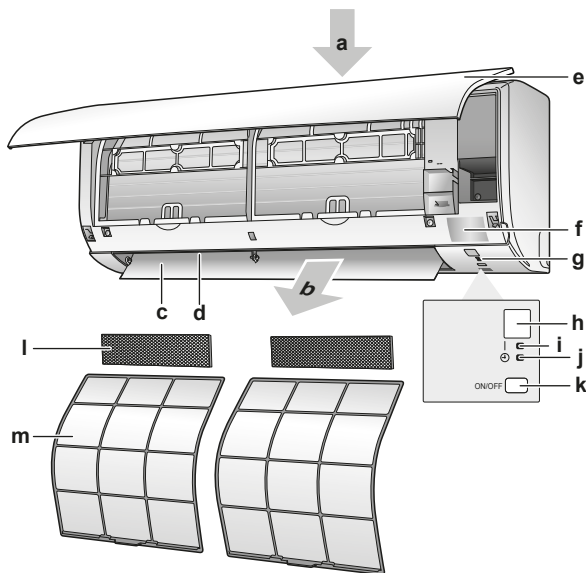

- a Prívod vzduchu
- b Odvod vzduchu
- c Klapka (vodorovná lamela)
- d Žalúzie (zvislé lamely)
- e Čelný panel
- f Štítok s názvom modelu
- g Snímač izbovej teploty
- h Prijímač signálu
- i Kontrolka prevádzky (zelená)
- j Kontrolka timer (časovač) (oranžová)
- k Vypínač ON/OFF (ZAP./VYP.) vnútornej jednotky
- l Titánio-apatitový deodorizačný filter
- m Vzduchový filter

Tlačidlo ON/OFF (ZAP./VYP)

Ak chýba používateľské rozhranie, na spustenie alebo zastavenie prevádzky môžete použiť tlačidlo ON/OFF (ZAP./VYP.) na vnútornej jednotke. Ak sa prevádzka spustí použitím tohto tlačidla, použijú sa nasledovné nastavenia:

- Režim prevádzky = Automatika
- Nastavenie teploty = 25°C
- Rýchlosť prúdenia vzduchu = Automatika

2.2 O používateľskom rozhraní

- **Priame slnečné svetlo.** Používateľské rozhranie nevystavujte priamemu slnečnému žiareniu.
- **Prach.** Prach na vysielači alebo prijímači signálu zníži ich citlivosť. Prach utrite jemnou utierkou.
- **Elektrické žiarivky.** Signálová komunikácia môže byť narušená žiarivkami so štartérom umiestnenými v miestnosti. V tomto prípade sa skontaktujte s vaším inštalatérom.
- **Iné spotrebiče.** Ak používateľské rozhranie ovláda nejaké iné spotrebiče, tieto spotrebiče odstráňte alebo sa poraďte s vaším inštalatérom.

- **Závesy.** Presvedčte sa, že signál medzi jednotkou a používateľským rozhraním NIE je blokovaný závesmi alebo inými predmetmi.



VÝSTRAHA

- Používateľské rozhranie NEPÚŠŤAJTE na zem.
- Používateľské rozhranie NENECHÁVAJTE vlhké.

2.2.1 Komponenty: Používateľské rozhranie

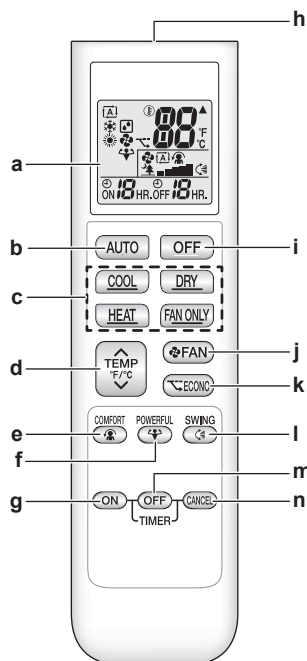

- a Displej (LCD)
- b Tlačidlo Auto (Automatika)
- c Priame tlačidlo prevádzky
- d Tlačidlo nastavenia teploty
- e Tlačidlo Komfort
- f Tlačidlo Powerful (Výkonnejšie)
- g Tlačidlo zapnutia časovača
- h Vysielač signálu
- i Tlačidlo vypnutia OFF (režim nastavenia Nočný)
- j Tlačidlo nastavenia ventilátora
- k Tlačidlo Econo
- l Tlačidlo Swing
- m Tlačidlo vypnutia časovača OFF timer
- n Tlačidlo zrušenia časovača – timer cancel

2.2.2 Stav: Používateľské rozhranie LCD

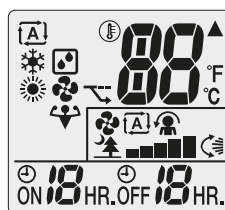

Ikona	Popis
	Režim prevádzky = Automatika
	Režim prevádzky = Sušenie
	Režim prevádzky = Vykurovanie
	Režim prevádzky = Klimatizácia
	Režim prevádzky = Len ventilátor
	Je aktívny režim prevádzky Powerful (Výkonnejšie)
	Je aktívny režim prevádzky Econo

3 Pred spustením do prevádzky

Ikona	Popis
▲	Vnútorňa jednotka prijíma signál z používateľského rozhrania
88°C	Aktuálne nastavenie teploty
	Rýchlosť prúdenia vzduchu = Automatika
	Rýchlosť prúdenia vzduchu = Pokojný režim vnútornej jednotky
	Rýchlosť prúdenia vzduchu = Vysoká
	Rýchlosť prúdenia vzduchu = Stredne vysoká
	Rýchlosť prúdenia vzduchu = Stredná
	Rýchlosť prúdenia vzduchu = Stredne nízka
	Rýchlosť prúdenia vzduchu = Nízka
	Je aktívny režim prevádzky Komfort
	Je aktívne automatické zvislé otočenie
⊕ON	Je aktívny ON timer
⊕OFF	Je aktívny OFF timer

2.2.3 Obsluha používateľského rozhrania

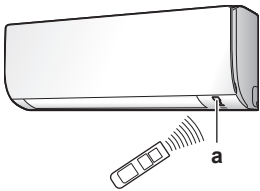

a Prijímač signálu

- Zamierte vysielač signálu na prijímač signálu na vnútornej jednotke (maximálna vzdialenosť komunikácie je 7 m).

Výsledok: Akonáhle vnútorňa jednotka prijme signál z používateľského rozhrania, budete počuť zvuk:

Zvuk	Popis
Píp-píp	Spustí sa prevádzka.
Píp	Zmeny nastavenia.
Dlhé pípnutie	Prevádzka sa ukončí.

3 Pred spustením do prevádzky

3.1 Pripevnenie používateľského rozhrania k stene

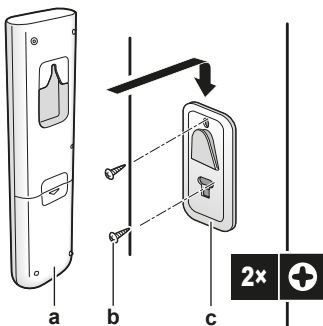

- a Používateľské rozhranie
- b Skrutky
- c Držiak používateľského rozhrania

- Zvoľte miesto, z ktorého môžu signály dosiahnuť jednotku.
- Pomocou skrutiek na stenu alebo podobné miesto umiestnite držiak.
- Používateľské rozhranie zaveste na držiak používateľského rozhrania.

3.2 Vloženie batérií

Batérie vydržia približne 1 rok.

- Demontujte zadný kryt.
- Vložte obe batérie naraz.
- Vráťte kryt späť.

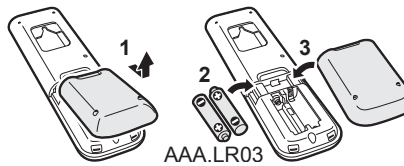

3.3 Prepínanie medzi jednotkami Fahrenheit a Celsius

Zmeňte toto nastavenie len, ak je zobrazená teplota.

- Súčasne stlačte tlačidlá a na dobu asi 5 sekúnd.

Výsledok: Nastavenie sa zmení.

3.4 Zapnutie elektrického napájania

- Zapnite obvodový istič.

Výsledok: Za účelom nastavenia referenčnej polohy sa otvorí a uzavrie klapka vnútornej jednotky.

4 Prevádzka

4.1 Rozsah prevádzky

Systém používajte v nasledovných rozsahoch teploty alebo vlhkosti pre bezpečnú a účinnú prevádzku.

Režim prevádzky	Rozsah prevádzky
Klimatizácia ^{(a)(b)}	<ul style="list-style-type: none"> ▪ Vonkajšia teplota: -10~46°C ▪ Vnútorňa teplota: 18~32°C ▪ Vnútorňa vlhkosť ≤80%
Vykurovanie ^(a)	<ul style="list-style-type: none"> ▪ Vonkajšia teplota: -15~24°C ▪ Vnútorňa teplota: 10~30°C
Sušenie ^(a)	<ul style="list-style-type: none"> ▪ Vonkajšia teplota: -10~46°C ▪ Vnútorňa teplota: 18~32°C ▪ Vnútorňa vlhkosť ≤80%

- Ak je v prevádzke mimo prevádzkového rozsahu:
- (a) Bezpečnostné zariadenie môže zastaviť prevádzku systému.
 - (b) Na vnútornej jednotke môže kondenzovať voda a odkvapkávať.

4.2 Kedy použiť určité funkcie

Na určenie, aké funkcie použiť, môžete použiť nasledovnú tabuľku:

Funkcia	Úlohy
Základné funkcie	
Režimy prevádzky a teplota	Spustenie/zastavenie systému a nastavenie teploty: <ul style="list-style-type: none"> Vykúrite alebo ochladíte miestnosť. Vyfúknete vzduch do miestnosti bez vykurovania alebo klimatizácie. Znížite vlhkosť v miestnosti. V automatickom režime prevádzky automaticky zvolíte vhodnú teplotu a režim prevádzky.
Smer prúdenia vzduchu	Ak chcete nastaviť smer prúdenia (otočná alebo pevná poloha).
Rýchlosť prúdenia vzduchu	Ak chcete nastaviť množstvo vzduchu vyfukovaného vzduchu do miestnosti. Ak chcete pokojnejší chod.
Pokročilé funkcie	
Econo	Ak chcete použiť systém, ak tiež používate iné spotrebiče energie. Ak chcete ušetriť energiu.
Komfort	Ak chcete poskytnúť pohodlné prúdenie vzduchu, ak NEDOCHÁDZA k priamemu kontaktu s ľuďmi.
Výkonnejšie	Ak chcete ochladiť alebo ohriať miestnosť rýchlo.
ON timer + OFF timer	Ak chcete automaticky zapnúť alebo vypnúť systém.

4.3 Režim prevádzky a menovitá hodnota teploty

Kedy. Nastavte režim prevádzky systému a nastavte teplotu, ak chcete:

- Vykúriť alebo ochladiť miestnosť
- Vyfukovať vzduch do miestnosti bez vykurovania alebo klimatizácie
- Znížiť vlhkosť v miestnosti

Čo. Systém funguje odlišne v závislosti od voľby používateľa.

Nastavenie	Popis
Automatika	Systém ochladí alebo ohreje miestnosť na menovitou hodnotu teploty. V prípade potreby automaticky prepína medzi klimatizáciou a vykurovaním.
Sušenie	Systém zníži vlhkosť v miestnosti bez zmeny teploty.
Vykurovanie	Systém ohreje miestnosť na menovitou hodnotu teploty.
Klimatizácia	Systém ochladí miestnosť na menovitou hodnotu teploty.
Ventilátor	Systém len riadi prúdenie vzduchu (rýchlosť prúdenia vzduchu a smer prúdenia vzduchu). Systém NERIADI teplotu.

Pridavné informácie:

- Vonkajšia teplota.** Vplyv klimatizácie alebo vykurovania systémom sa znižuje, ak je vonkajšia teplota príliš vysoká alebo príliš nízka.

- Prevádzka rozmrazovania.** Počas režimu prevádzky Vykurovanie sa môže na vonkajšej jednotke objaviť námraza, ktorá znižuje výkon vykurovania. V takom prípade sa systém automaticky prepne do režimu prevádzky Odmrazovanie, aby sa zbavil námrazy. Počas odmravovania z vnútornej jednotky NEPRÚDI horúci vzduch.

4.3.1 Spustenie/zastavenie prevádzky a nastavenie teploty

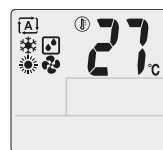

: Režim prevádzky = Automatika

: Režim prevádzky = Sušenie

: Režim prevádzky = Vykurovanie

: Režim prevádzky = Klimatizácia

: Režim prevádzky = Len ventilátor



: Zobrazuje nastavenú teplotu.

- Spustíte prevádzku stlačením jedného z nasledovných tlačidiel.

Výsledok: Rozsvieti sa kontrolka prevádzky.

Režim	Stlače	Výsledok
Režim prevádzky Automatika		
Režim prevádzky Klimatizácia		
Režim prevádzky Sušenie		
Režim prevádzky Vykurovanie		
Režim prevádzky Len ventilátor		

- Stlačte tlačidlo alebo na tlačidlo jeden alebo viackrát, aby sa nastavila teplota.

Poznámka: Pri použití režimu prevádzky Sušenie alebo Len ventilátor, NEMÔŽETE nastaviť teplotu.

Režim prevádzky Klimatizácia	Režim prevádzky Vykurovanie	Režim prevádzky Automatika	Režim prevádzky Sušenie alebo Len ventilátor
18~32°C	10~30°C	18~30°C	—

- Stlačením tlačidla zastavíte prevádzku.

Výsledok: Kontrolka prevádzky zhasne.

4.3.2 Prietok vzduchu

Poznámka: Ak teplota v jednotke v režime klimatizácia, vykurovanie alebo automatika dosiahne nastavenú požadovanú hodnotu. Ventilátor sa zastaví.

- Stlačením tlačidla vyberte:

	5 úrovni rýchlosti prúdenia vzduchu, od "I" do "V"
	Režim prevádzky Automatika
	Pokojný režim prevádzky vnútornej jednotky. Keď je prúdenie vzduchu nastavené na "I", hluk z jednotky bude znížený.

4 Prevádzka

Poznámka: Pri použití režimu prevádzky **Sušenie**, NEMŮŽETE nastaviť nastavenie rýchlosti prúdenia vzduchu.

Nastavenie rýchlosti prúdenia vzduchu

- 1 Ak chcete zmeniť nastavenie prúdenia vzduchu nasledovným postupom, stlačte .



4.3.3 Smer prúdenia vzduchu

Kedy. Nastavte smer prúdenia vzduchu podľa potreby.

Čo. Systém riadi smer prúdenia vzduchu odlišne v závislosti od voľby používateľa (otočná alebo pevná poloha). Robí to pohybom zvislých klapiek.

Nastavenie	Smer prúdenia vzduchu
 Zvislý automatický pohyb sklopenia	Pohybuje sa hore a dole.
[—]	Zostane v pevnej polohe.



UPOZORNENIE

- Na nastavovanie uhlov klapky VŽDY používajte používateľské rozhranie. Ak sa klapka sklápa a pohybuje s ňou násilne rukou, mechanizmus sa poškodí.
- Pri nastavovaní žalúzií postupujte opatrne. Vo vnútri výstupu vzduchu sa ventilátor otáča vysokými otáčkami.

Poznámka: Rozsah pohybu klapky sa mení podľa režimu prevádzky. Klapka sa zastaví v hornej polohe, ak sa rýchlosť prúdenia vzduchu zmení na nízku v priebehu nastavenia sklopenia hore a dole.

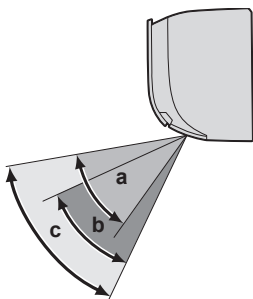

- a Rozsah klapky v režime prevádzky Klimatizácia alebo Sušenie
- b Rozsah klapky v režime prevádzky Vykurovanie
- c Rozsah klapky v režime prevádzky Len ventilátor

Nastavenie smeru prúdenia vzduchu

- 1 Ak chcete použiť automatický pohyb sklopenia, stlačte .

Výsledok:  sa zobrazí na LCD.

Výsledok: Klapka (vodorovné lamela) sa začne kývať.

- 2 Ak chcete použiť pevnú polohu, akonáhle klapka dosiahne požadovanú polohu, stlačte tlačidlo .

Výsledok:  zmizne z LCD.

Nastavenie žalúzií (zvislé klapky)

- 1 Držte 1 alebo oba gombíky a pohybuje žalúziami.

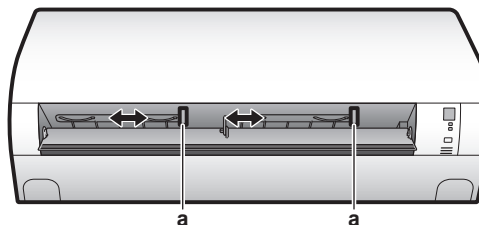

a Gombíky



INFORMÁCIE

Ak je jednotka nainštalovaná v rohu miestnosti, smer žalúzií má byť od steny. Ak stena zablokuje vzduch, účinnosť klesne.

4.3.4 Režim prevádzky vhodného smeru prúdenia vzduchu Komfort

Tento režim prevádzky je možné použiť v režime **Vykurovanie** alebo **Klimatizácia**. Poskytne pohodlné prúdenie vzduchu, ak NEDOCHÁDZA k priamemu kontaktu s ľuďmi. Systém automaticky nastaví pevnú polohu prúdenia vzduchu smerom hore v režime prevádzky Klimatizácia a smerom dole v režime prevádzky Vykurovanie.



INFORMÁCIE

Režim prevádzky na plný výkon Powerful a Comfort airflow sa NEMŮŽU používať súčasne. Naposledy zvolená funkcia má prioritu. Ak je zvolené Automatické zvislé sklopenie, funkcia Comfort airflow (Príjemné prúdenie vzduchu) bude zrušená.

Spustenie alebo zastavenie režimu prevádzky Comfort airflow

- 1 Ak chcete jednotku spustiť, stlačte .

Výsledok: Poloha klapky sa zmení, na LCD sa zobrazí  a rýchlosť prúdenia vzduchu sa nastaví na automatiku.

Režim	Poloha klapky...
Klimatizácia/Sušenie	Hore
Vykurovanie	Dole

Poznámka: Režim prevádzky Komfortné prúdenie vzduchu NIE je k dispozícii v režime prevádzky Len ventilátor.

- 2 Stlačením tlačidla  jednotku zastavíte.

Výsledok: Klapky sa vráti do zapamätanej polohy pred režimom Comfort airflow.  zmizne z LCD.

4.3.5 Režim prevádzky na vyšší výkon Powerful

Táto funkcia rýchlo maximalizuje účinky klimatizácie alebo vykurovania v ľubovoľnom režime prevádzky. Tieto funkcie umožňujú využiť maximálny výkon zariadenia.





INFORMÁCIE

Režim prevádzky na vyšší výkon Powerful sa NEMŮŽE používať spolu s režimami prevádzky Econo a Comfort airflow. Naposledy zvolená funkcia má prioritu.

Režim prevádzky Powerful NEZVÝŠI výkon jednotky, ak je už v prevádzke s maximálnym výkonom.

Zapnutie alebo zastavenie režimu prevádzky na vyšší výkon Powerful



- 1 Ak chcete jednotku spustiť, stlačte .

Výsledok: Na displeji LCD sa rozsvieti . Režim prevádzky na vyšší výkon Powerful beží počas 20 minút; potom sa režim prevádzky vráti do predtým nastaveného režimu.

Režim	Rýchlosť prúdenia vzduchu
Klimatizácia/Vykurovanie/Automatika	<ul style="list-style-type: none"> • K maximalizácii výkonu klimatizácie alebo vykurovania sa musí zvýšiť výkon vonkajšej jednotky. • Prúdenie vzduchu sa pevne nastaví na maximum. <p>Teplotu a rýchlosť prúdenia vzduchu NIE je možné zmeniť.</p>
Sušenie	<ul style="list-style-type: none"> • Nastavenie teploty je znížené o 2,5°C. • Nastavenie rýchlosti prúdenia vzduchu sa nepatrne zvýši.
Len ventilátor	Prúdenie vzduchu sa pevne nastaví na maximum.

2 Stlačením  jednotku zastavíte.

Výsledok:  zmizne z LCD.

Poznámka: Režim prevádzky na vyšší výkon Powerful sa dá nastaviť len, ak jednotka beží. Stlačením  zrušíte tento režim;  zmizne z LCD.

4.3.6 Režim hospodárnej prevádzky Econo

Toto je funkcia, ktorá umožňuje účinnú prevádzku obmedzením hodnoty maximálnej spotreby energie. Táto funkcia je užitočná pre prípady, kedy je nutné venovať pozornosť elektrickému vypínaču, aby sa nezapol, keď výrobok prechádza pozdĺž iných spotrebičov.

INFORMÁCIE

- Režim prevádzky na plný výkon Powerful a Econo sa NEMÔŽU používať súčasne. Naposledy zvolená funkcia má priority.
- Režim prevádzky Econo je funkciou, ktorá umožňuje účinnú prevádzku obmedzením spotreby energie vonkajšej jednotky obmedzením otáčok kompresora. Ak je spotreba energie príliš nízka, režim prevádzky Econo NEZNÍŽI spotrebu energie.

Zapnutie alebo zastavenie hospodárneho režimu prevádzky Econo

1 Ak chcete jednotku spustiť, stlačte .

Výsledok: Na displeji LCD sa rozsvieti .

Poznámka: Režim prevádzky Econo NIE je k dispozícii v režime prevádzky Len ventilátor.

2 Stlačením tlačidla  jednotku zastavíte.

Výsledok:  zmizne z LCD.

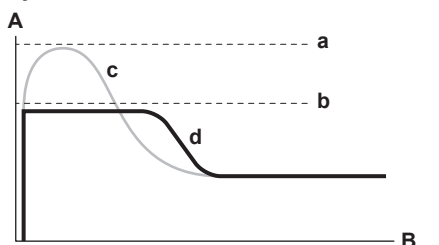

- A Aktuálny prúd a spotreba energie
 B Čas
 a Maximálny počas normálneho režimu prevádzky
 b Maximálny počas režimu prevádzky Econo

- c Normálny režim prevádzky
- d Režim hospodárnej prevádzky Econo

- Táto schéma je určená len na účely ilustrácie.
- Maximálny aktuálny prúd a spotreba energie klimatizácie v režime Econo sa mení podľa pripojenej vonkajšej jednotky.

4.3.7 Režim prevádzky Zap./Vyp. časovača

Funkcie časovača sú užitočné pre automatické zapínanie a vypínanie klimatizačnej jednotky v noci alebo ráno. Používať sa dá tiež kombinácia vypnutia (OFF timer) a zapnutia časovačom (ON timer).

INFORMÁCIE

Časovač naprogramujte znova v prípade:

- Po vypnutí jednotky ističom.
- Po zlyhaní elektrického napájania.
- Po výmene batérií v používateľskom rozhraní.

Spustenie alebo zastavenie režimu prevádzky OFF timer (Vyp. časovača)

Túto funkciu použijete, ak jednotka pracuje a ak ju chce zastaviť po určitom čase.

1 Stlačte .

Výsledok: Na LCD sa zobrazí  HR. a rozsvieti sa kontrolka časovača.

2 Znova stlačte , ak chcete zmeniť nastavenie času.

INFORMÁCIE

Ak stlačíte tlačidlo , čas sa zvyšuje o 1 hodinu. Časovač je možné nastaviť medzi 1 hodinou až 12 hodinami.

Príklad: Ak je nastavené  HR., keď je jednotka v prevádzke, prevádzka sa zastaví po 5 hodinách.

3 Ak chcete zrušiť nastavenie, stlačte .

Výsledok: OFF a z LCD zmizne nastavenie času a kontrolka časovača zhasne.

INFORMÁCIE

Nočný režim

Ak je nastavený časovač OFF, klimatizačné zariadenie automaticky upraví nastavenie teploty (0,5°C smerom hore v režime Klimatizácia a 2,0°C dole v režime Vykurovanie), aby nedošlo k nadmernému ochladeniu či ohrevu miestnosti, čo by rušilo váš spánok.

Spustenie alebo zastavenie režimu prevádzky ON timer (Zap. časovača)

Túto funkciu použijete, ak jednotka NEPRACUJE a ak ju chcete spustiť po určitom čase.

1 Stlačte .

Výsledok: Na LCD sa zobrazí  HR. a rozsvieti sa kontrolka časovača.

2 Znova stlačte , ak chcete zmeniť nastavenie času.

INFORMÁCIE

Ak stlačíte tlačidlo , čas sa zvyšuje o 1 hodinu. Časovač je možné nastaviť medzi 1 hodinou až 12 hodinami.

5 Úsporná a optimálna prevádzka

Príklad: Ak je nastavené **ON 2 HR.**, keď sa jednotka NEPOUŽÍVA, prevádzka sa spustí po 2 hodinách.

3 Ak chcete zrušiť nastavenie, stlačte **CANCEL**.

Výsledok: **ON** a z LCD zmizne nastavenie času a kontrolka časovača zhasne.

Kombinácia funkcií časovača vypnutie a zapnutie

1 Nastavenie časovačov nájdete v "**Spustenie alebo zastavenie režimu prevádzky OFF timer (Vyp. časovača)**" na strane 7 a "**Spustenie alebo zastavenie režimu prevádzky ON timer (Zap. časovača)**" na strane 7.

Výsledok: **OFF** a **ON** sa zobrazia na displeji LCD.

Príklad:

2 Ak  je nastavené počas prevádzky jednotky.

Výsledok: Prevádzka sa **zastaví** za 1 hodinu a potom sa **spustí** o 7 hodín neskôr.

3 Ak  je nastavené, keď jednotka NIE je v prevádzke.

Výsledok: Prevádzka sa **spustí** za 2 hodiny a potom sa **zastaví** o 3 hodiny neskôr.

5 Úsporná a optimálna prevádzka



INFORMÁCIE

- Aj keď je jednotka vypnutá, do jednotky je privádzaný elektrický prúd.
- Ak sa napájanie opäť zapne po jeho prerušení, obnoví sa predtým zvolený režim.



UPOZORNENIE

NIKDY nevystavujte malé deti, rastliny alebo zvieratá priamemu prúdeniu vzduchu.



VAROVANIE

Pod vonkajšiu ani vnútornú jednotku NEUMIESTŇUJTE žiadne predmety, ktorým škodí vlhkosť. Za určitých podmienok môže kondenzácia na jednotke alebo chladiacich potrubiach, znečistený vzduchový filter alebo upchatie vypúšťania spôsobiť kvapkanie, čo má za následok zničenie alebo poruchu príslušného predmetu.



VÝSTRAHA

Systém NEPOUŽÍVAJTE na iné účely. Aby nedochádzalo k zhoršeniu kvality daných predmetov, NEPOUŽÍVAJTE jednotku na chladenie presných nástrojov, potravín, rastlín, zvierat a ani umeleckých diel.



UPOZORNENIE

Pri použití dezinfekčného insekticídu v miestnosti systém NEPOUŽÍVAJTE. Toto by mohlo spôsobiť rozptýlenie chemických látok v jednotke, čo by malo za následok ohrozenie zdravia tých osôb, ktoré sú alergické voči chemickým látkam.



VAROVANIE

V blízkosti klimatizačného zariadenia NEUMIESTŇUJTE horľavé fľaše sprejov a NEPOUŽÍVAJTE ich. Ak by ste tak urobili, môže to mať za následok vznik požiaru.

Dodržujte nasledujúce bezpečnostné opatrenia, ktoré zabezpečia správnu prevádzku systému.

- Používaním záclon alebo clón zabráňte pôsobeniu priameho slnečného žiarenia pred vstupom do miestnosti počas prevádzky chladenia.
- Často vetrajte. Rozsiahle používanie vyžaduje venovať špeciálnu pozornosť vetraniu.
- Ponechajte dvere a okná uzavreté. Ak dvere a okná zostávajú otvorené, vzduch bude prúdiť von z miestnosti, čo spôsobí pokles účinku chladenia alebo kúrenia.
- Miestnosť príliš NEVYCHLADZUJTE alebo NEVYKURUJTE. Udržovanie teploty na rozumnej úrovni pomáha šetriť energiu.
- Do blízkosti vstupu alebo výstupu vzduchu jednotky NIKDY neumiestňujte žiadne predmety. Prílišná blízkosť by mohla spôsobiť zhoršenie účinku vykurovania alebo klimatizácie, resp. zastavenie prevádzky.
- Ak sa jednotka dlhšiu dobu NEPOUŽÍVA, vypnite vypínač. Ak je vypínač zapnutý, do jednotky je privádzaný elektrický prúd. 6 hodín pred opätovným spustením jednotky zapnite vypínač elektrického napájania, aby bol zabezpečený hladký chod.
- Ak je vlhkosť viac ako 80% alebo ak sa zablokuje vypúšťanie, môže dôjsť ku kondenzácii.
- Správne nastavte izbovú teplotu tak, aby ste sa v miestnosti cítili pohodlne. Zabráňte nadmernému vykurovaniu alebo klimatizácii. Všimnite si, že trvá určitý čas, kým teplota v miestnosti dosiahne nastavenú teplotu. Odporúčame vám, aby ste používali doplnky na časové ovládanie.
- Aby sa zabránilo hromadeniu studeného vzduchu nad podlahou alebo teplého vzduchu pod stropom, nastavte smer prúdenia vzduchu. (Hore počas režimu prevádzky klimatizácia alebo sušenie k stropu a dole počas režimu prevádzky vykurovanie.)
- Zabráňte priamemu prúdeniu vzduchu na ľudí v miestnosti.
- Aby sa šetrilo energiou, systém prevádzkujte v odporúčanom rozsahu teploty (26~28°C pre klimatizáciu a 20~24°C pre vykurovanie).

6 Údržba a servis

6.1 Prehľad: údržba a servis

Inštalatér musí vykonať ročnú údržbu.

O chladive

Tento produkt obsahuje fluorizované skleníkové plyny. NEVYPÚŠŤAJTE plyny do ovzdušia.

Typ chladiva: R32

Hodnota potenciálu globálneho otepľovania: 675



VÝSTRAHA

V Európe **emisie skleníkových plynov** celkovej náplne chladiva v systéme (vyjadrené ako ekvivalent tony CO₂) sa používajú na určenie intervalov údržby. Dodržiavajte platnú legislatívu.

Vzorec na výpočet emisií skleníkových plynov:
Globálna hodnota potenciálu otepľovania chladiva x Celkové množstvo chladiva [v kg] / 1 000

Ďalšie informácie vám poskytne inštalatér.

VAROVANIE

Chladivo vo vnútri jednotky je stredne horľavé, ale v normálnom prípade NEUNIKÁ. Ak chladivo uniká vo vnútri miestnosti a prichádza do kontaktu s plameňom horáka, ohrievačom alebo varičom, môže to mať za následok vznik požiaru a/alebo tvorbu škodlivého plynu.

Vypnite všetky horľavé vykurovacie zariadenia, miestnosť vyvetrajte a skontaktujte sa s predajcom, u ktorého ste jednotku kúpili.

Jednotku NEPOUŽÍVAJTE, kým servisná osoba nepotvrdí ukončenie opravy časti, kde uniká chladivo.

VAROVANIE

- NEPREPICHUJTE a ani nespáľujte diely cyklu chladiva.
- NEPOUŽÍVAJTE iné prostriedky na čistenie alebo na zrýchlenie procesu odmrazovania než tie, ktoré odporúča výrobca.
- Uvedomte si, že chladivo vo vnútri systému je bez zápachu.

VAROVANIE

Spotrebič musí byť skladovaný v miestnosti bez neustále pracujúcich zdrojov zapálenia (napr.: otvorený plameň, fungujúci plynový spotrebič alebo elektrický ohrievač).

VÝSTRAHA

Údržbu MUSÍ vykonať oprávnený inštalatér alebo zástupca servisu.

Odporúčame aspoň raz do roka vykonať údržbu. Napriek tomu môže príslušná legislatíva vyžadovať kratšie intervaly údržby.

NEBEZPEČENSTVO: RIZIKO USMRTENIA ELEKTRICKÝM PRÚDOM

Pri čistení klimatizácie alebo vzduchového filtra bezpodmienečne ukončíte prevádzku a vypnite hlavný vypínač. Inak môže dôjsť k zasiahnutiu elektrickým prúdom alebo zraneniu.

VAROVANIE

Ak chcete predísť zásahu elektrickým prúdom alebo požiaru:

- Jednotku NEVYPLACHUJTE.
- Jednotku NEPOUŽÍVAJTE mokrými rukami.
- Na jednotku NEKLAĎTE žiadne predmety naplnené vodou.

UPOZORNENIE

Po dlhšom používaní skontrolujte podložky jednotky a jej inštalácie, či nie sú poškodené. Keď sú poškodené, jednotka by mohla spadnúť a spôsobiť úraz.

UPOZORNENIE

NEDOTÝKAJTE sa rebier výmenníka tepla. Tieto rebry sú ostré a môžu mať za následok vznik úrazu porezaním.

VAROVANIE

Pri práci vo výškach s rebríkmi je nutné byť veľmi opatrný.

6.2 Čistenie vnútornej jednotky a používateľského rozhrania**VÝSTRAHA**

- NEPOUŽÍVAJTE benzín, benzén, riedidlo, leštiaci prášok alebo tekutý insekticíd. **Možný výsledok:** Sfarbenie a deformácia.
- NEPOUŽÍVAJTE vodu alebo vzduch, ktoré majú 40°C alebo viac. **Možný výsledok:** Sfarbenie a deformácia.
- NEPOUŽÍVAJTE žiadne leštiace zložky.
- NEPOUŽÍVAJTE na drsnú kefu. **Možný výsledok:** Povrchová vrstva by sa mohla odlupovať.

NEBEZPEČENSTVO: RIZIKO USMRTENIA ELEKTRICKÝM PRÚDOM

Pred čistením jednotky ju vypnite. Vypnite tiež istič alebo vytiahnite napájací kábel zo zásuvky. Inak môže dôjsť k zasiahnutiu elektrickým prúdom alebo zraneniu.

- 1 Vyčist'te jemnou tkaninou. Ak je ťažké škvry odstrániť, použite vodu alebo neutrálny čistiaci prostriedok.

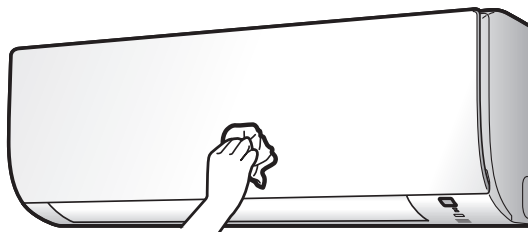
6.3 Čistenie čelného panelu

- 1 Čelný panel utrite jemnou utierkou. Ak je ťažké škvry odstrániť, použite vodu alebo neutrálny čistiaci prostriedok.

6.4 Otvorenie čelného panelu

- 1 Držte čelný panel za úchytky na dvoch stranách a otvorte ho.

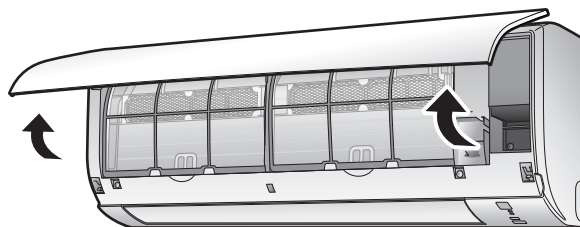
**6.5 Čistenie vzduchového filtra**

- 1 Úchytku v strede každého vzduchového filtra trochu zatlačte a potom filter vytiahnite smerom dole.
- 2 Vzduchové filtre vytiahnite.

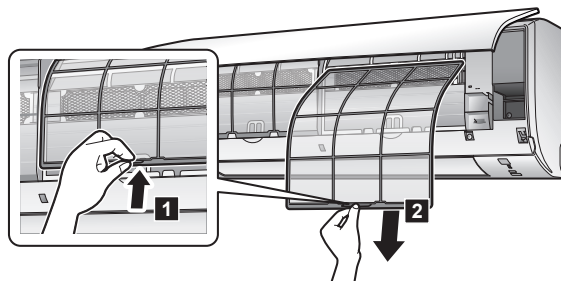

Poznámka: (trieda 50~71) Pred čistením vzduchového filtra sa MUSÍ odobrať titániovo-apatitový deodorizačný filter.

6 Údržba a servis

3 Titáňovo-apatitový deodorizačný filter vyberte zo 4 úchytiak.

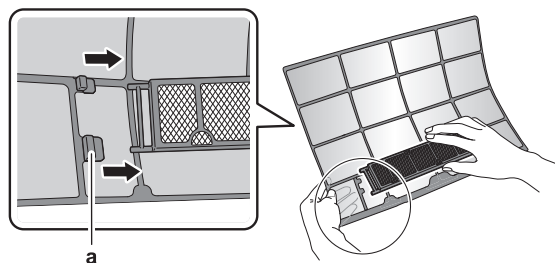

a Úchytka

4 Vzduchové filtre umyte vodou alebo ich vyčistite vysávačom.

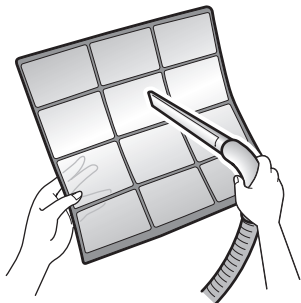

5 Namočte do vlažnej vody na asi 10 až 15 minút.



i INFORMÁCIE

- Ak sa prach NEDÁ ľahko odstrániť, filtre opláchnite neutrálnym čistiacim prostriedkom rozpusteným vo vlažnej vode. Vzduchové filtre sušte v tieni.
- Nezabudnite vybrať titáňovo-apatitový deodorizačný filter.
- Vzduchové filtre sa doporučuje čistiť každé 2 týždne.

6.6 Čistenie titáňovo-apatitového deodorizačného filtra

i INFORMÁCIE

Filter čistite vodou každých 6 mesiacov.

1 Z príchytiek (trieda 20~35) alebo 4 úchytiak (trieda 50~71) vyberte titáňovo-apatitový deodorizačný filter.

Trieda 20~35

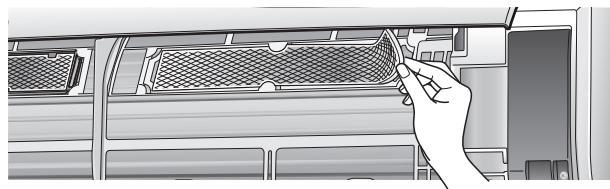

Trieda 50~71

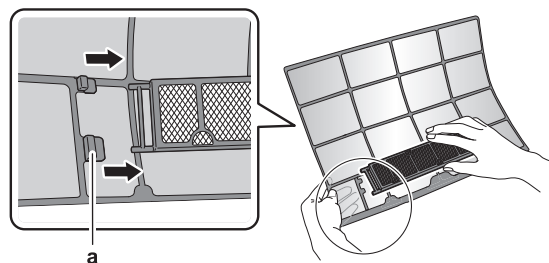

a Úchytka

2 Z filtra odstráňte prach pomocou vysávača.

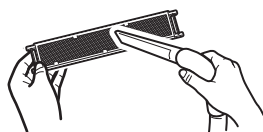

3 Filter namočte do teplej vody na 10 až 15 minút.

Poznámka: (trieda 50~71) NEVYBERAJTE filter z rámu.

Trieda 20~35



Trieda 50~71



4 Po umytí vytraste zvyšnú vodu a filter nechajte vyschnúť v tieni. Filter pri odstraňovaní vody NEŽMÝKAJTE.

6.7 Výmena titáňovo-apatitového deodorizačného filtra

i INFORMÁCIE

Vymieňajte filter každé 3 roky.

Ak chcete objednať titáňovo-apatitové deodorizačné filtre, spojte sa s predajcom vášho zariadenia.

Položka	Číslo dielu
1 sada titáňový deodorizačný filter	KAF970A46

1 Z úchytiak (trieda 20~35) alebo rámu (trieda 50~71) vyberte filter a vymeňte ho za nový.

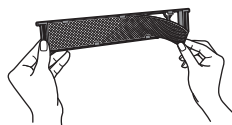

i INFORMÁCIE

- Rám filtra NEODHADZUJTE a použite ho opätovne.
- Starý filter zlikvidujte ako nehorľavý odpad.

6.8 Uzavretie čelného panelu

- 1 Vzduchové filtre a titáňovo-apatitový deodorizačný filter nasadte späť do ich pôvodnej polohy.
- 2 Jemne stlačte čelný panel na oboch stranách a v strede tak, aby zapadol na svoje miesto.

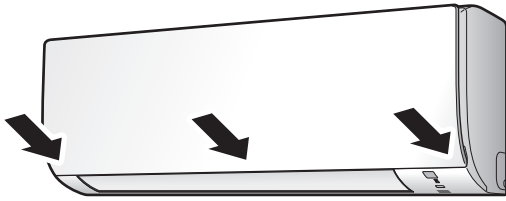

6.9 Dodržiavanie zásad pred dlhším odstavením

- 1 Ak chcete vysušiť vnútro jednotky, nastavte režim prevádzky na **len ventilátor** stlačením tlačidla **FAN ONLY**.
- 2 Po ukončení prevádzky vypnite istič jednotky.
- 3 Vzduchové filtre vyčistite a znovu nasadte na ich pôvodné miesto.
- 4 Batérie vyberte z diaľkového ovládača.



INFORMÁCIE

Odporúča sa, aby pravidelnú údržbu vykonal špecialista. Viac informácií o údržbe špecialistom získajte od vášho predajcu. Náklady na údržbu znáša zákazník.

Za určitých prevádzkových podmienok sa vnútorná časť jednotky môže po niekoľkých ročných obdobiach používať. To má za následok zníženie výkonu.

7 Odstraňovanie problémov

Ak dôjde k jednej z nasledovných porúch, uskutočnite opatrenia zobrazené nižšie a skontaktujte sa s predajcom vášho zariadenia.



VAROVANIE

Ak dôjde k niečomu nezvyčajnému (je cítiť zápach po horení atď.), zastavte prevádzku jednotky a vypnite elektrické napájanie.

Ponechanie jednotky v prevádzke za takých okolností môže spôsobiť poruchu, zasiahnutie elektrickým prúdom alebo vznik požiaru. Skontaktujte sa s vaším predajcom.

Systém **MUSÍ** opraviť kvalifikovaný servisný pracovník:

Porucha	Opatrenie
Ak poisťné zariadenie ako je napr. poisťka, istič alebo istič uzemnenia sú často aktivované alebo hlavný vypínač ON/OFF (ZAP./VYP.) NEPRACUJE správne.	Vypnite hlavný vypínač elektrického napájania.
Ak z jednotky uniká voda.	Zastavte prevádzku.
Prepínač prevádzky NEFUNGUJE správne.	Vypnite elektrické napájanie.
Ak je na displeji užívateľského zobrazené číslo jednotky, kontrolka prevádzky bliká a zobrazí sa kód poruchy.	Upovedomte vášho inštalátora a informujte ho o kóde poruchy.

Ak systém NEFUNGUJE správne s výnimkou vyššie uvedených prípadov a nie je zrejme žiadna z vyššie uvedených porúch, systém preskúmajte podľa nasledovných postupov.

Porucha	Opatrenie
Ak systém vôbec NEFUNGUJE.	<ul style="list-style-type: none"> • Skontrolujte, či nevznikla porucha elektrického napájania. Počkajte, kým sa napájanie obnoví. Ak počas prevádzky dôjde k poruche elektrického napájania, systém sa po obnovení elektrického napájania okamžite automaticky opätovne spustí. • Skontrolujte, či nie je vypálená poisťka alebo či nie je aktivovaný istič. V prípade potreby vymeňte poisťku alebo opäť zapnite istič. • Skontrolujte batérie používateľského rozhrania.
Systém sa náhle zastaví.	<ul style="list-style-type: none"> • Skontrolujte, či vstup alebo výstup vzduchu vonkajšej alebo vnútornej jednotky NIE je blokovaný prekážkami. Odstráňte akékoľvek prekážky a uistite sa, že vzduch môže voľne prúdiť. • Na ochranu systému sa môže klimatizačná jednotka zastaviť následkom veľkého kolísania napätia v sieti. Jednotka automaticky obnoví prevádzku asi po 3 minútach.
Systém funguje, ale klimatizácia alebo vykurovanie je nedostatočné.	<ul style="list-style-type: none"> • Skontrolujte nastavenie rýchlosti prúdenia vzduchu. Pozri "4.3.2 Prietok vzduchu" na strane 5. • Skontrolujte nastavenie teploty. Pozri "4.3.1 Spustenie/zastavenie prevádzky a nastavenie teploty" na strane 5. • Skontrolujte, či je nastavený smer prúdenia vzduchu správne. Pozri "4.3.3 Smer prúdenia vzduchu" na strane 6. • Skontrolujte, či vstup alebo výstup vzduchu vonkajšej alebo vnútornej jednotky NIE je blokovaný prekážkami. Odstráňte akékoľvek prekážky a uistite sa, že vzduch môže voľne prúdiť.
Systém funguje, ale klimatizácia alebo vykurovanie je nedostatočné (z jednotky NEVYFUKUJE vzduch).	<ul style="list-style-type: none"> • Klimatizácia sa v režime prevádzky Vykurovanie zahrieva. Počkajte asi 1 až 4 minúty. • Jednotka môže byť v režime prevádzky Rozmrazovanie.
Systém funguje, ale klimatizácia alebo vykurovanie je nedostatočné (z jednotky vyfukuje vzduch).	<ul style="list-style-type: none"> • Skontrolujte, či vzduchové filtre nie sú upchaté. Vyčistite vzduchové filtre. Pozrite "6 Údržba a servis" na strane 8. • Skontrolujte, či sú otvorené dvere alebo okná. Dvere a okná zavrite, aby nedošlo k prúdeniu vzduchu do miestnosti. • Skontrolujte, či je jednotka v režime prevádzky Econo. Pozri "4.3.6 Režim hospodárnej prevádzky Econo" na strane 7. • Skontrolujte, či je nejaký nábytok priamo pod alebo vedľa vnútornej jednotky. Nábytok presuňte.
Počas prevádzky dochádza k nenormálnemu fungovaniu.	K poruche klimatizačného zariadenia môže dôjsť následkom pôsobenia blesku alebo rozhlasových vln. Vypnite istič OFF a naspäť ho zapnite ON.

7 Odstraňovanie problémov

Porucha	Opatrenie
Vnútrotná jednotka NEPRIJÍMA signály z používateľského rozhrania.	<ul style="list-style-type: none">Skontrolujte batérie používateľského rozhrania.Skontrolujte, či vysielateľ NIE je vystavený pôsobeniu priameho slnečného svetla.Skontrolujte, či v miestnosti nie je elektronický štartér typu žiaroviek. Skontaktujte sa s vaším predajcom.
Displej používateľského rozhrania je prázdny.	Vymeňte batérie používateľského rozhrania.
Na používateľskom rozhraní sa zobrazí kód chyby.	Prejdajte to s vaším miestnym predajcom. Pozri "7.2 Problémy riešenia na základe chybových kódov" na strane 12, kde nájdete podrobný zoznam kódov chýb.
Spustia sa ostatné elektrické spotrebiče.	Ak signály používateľského rozhrania ovládajú nejaké iné elektrické spotrebiče, tieto spotrebiče odstráňte alebo sa poraďte s vaším predajcom.

Ak je po kontrole všetkých vyššie uvedených položiek nemožné odstrániť problém, skontaktujte sa s vaším inštalátorom a uveďte symptómy, celý názov modelu jednotky (ak je to možné aj s výrobným číslom) a dátum inštalácie (mal by byť uvedený na záručnom liste).

7.1 Symptómy, ktoré NIE sú poruchami systému

Nasledovné symptómy NIE sú poruchami systému:

7.1.1 Symptóm: Je počuť zvuk ako prúd vody

- To je zvuk chladiva pretekajúceho cez jednotku.
- Tento zvuk sa môže vytvoriť pri odtokaní vody z jednotky v režime prevádzky Klimatizácia alebo Sušenie.

7.1.2 Symptóm: Je počuť zvuk fúkania

Tento zvuk sa vytvára, ak je prepnutý smer prietoku chladiva (napr. pri prepnutí z klimatizácie na vykurovanie).

7.1.3 Symptóm: Je počuť zvuk klepania

Tento zvuk sa vytvára, ak sa nepatrne zväčšuje alebo znižuje veľkosť jednotky následkom zmien teploty.

7.1.4 Symptóm: Je počuť zvuk pískania

Tento zvuk sa vytvára, ak chladivo počas rozmrazovania prúdi jednotkou.

7.1.5 Symptóm: Je počuť zvuk cvakania počas prevádzky alebo nečinnosti

Tento zvuk sa vytvára počas činnosti ventilov regulácie chladiva alebo elektrických dielov.

7.1.6 Symptóm: Je počuť zvuk klepania

Tento zvuk sa vytvára, ak externé zariadenie odsáva vzduch z miestnosti (napr. výstupný ventilátor, odsávač), pričom sú dvere a okná v miestnosti uzavreté. Otvorte dvere alebo okná alebo zariadenie vypnite.

7.1.7 Symptóm: Jednotky môžu vydávať zápach

Jednotka môže absorbovať zápach z miestnosti, nábytku, cigariet, atď. a potom ho opäť uvoľňovať.

7.1.8 Symptóm: Vonkajší ventilátor sa otáča v dobe, keď klimatizačné zariadenie nie je v prevádzke

- Po zastavení prevádzky.** Vonkajší ventilátor sa otáča aj ďalej počas ďalších 30 sekúnd za účelom ochrany systému.
- Keď klimatizačné zariadenie nie je v prevádzke.** Keď je vonkajšia teplota príliš vysoká, vonkajší ventilátor sa začne otáčať za účelom ochrany systému.

7.2 Problémy riešenia na základe chybových kódov

Keď sa vyskytne problém, na používateľskom rozhraní sa zobrazí kód chyby. Je dôležité porozumieť problému a pred resetovaním kódu chyby prijať protiopatrenia. Tieto protiopatrenia musí uskutočniť inštalátor s licenciou alebo miestny predajca.

Táto kapitola obsahuje prehľad a význam všetkých kódov chýb, ako sa zobrazujú na používateľskom rozhraní.

Podrobnejšie pokyny na riešenie každého kódu chyby nájdete v servisnej príručke.

Diagnostika porúch pomocou používateľského rozhrania

Používateľské rozhranie môže prijať z vnútornej jednotky príslušný kód chyby podľa druhu poruchy. Je dôležité porozumieť problému a pred resetovaním kódu chyby prijať protiopatrenia. Tieto protiopatrenia musí uskutočniť inštalátor s licenciou alebo miestny predajca.

Zobrazenie kódu chyby na používateľskom rozhraní:

- Držte stlačené  asi 5 sekúnd.

Výsledok:  bliká v časti zobrazenia teploty.

- Opakovane stlačte , pokiaľ sa nezačne ozývať nepretržitý zvukový signál.

Výsledok: Na displeji sa teraz zobrazí kód.

INFORMÁCIE

- Krátke pípnutie a 2 za sebou idúce pípnutia oznamujú neodpovedajúce kódy.
- K zrušeniu zobrazenia kódu pridržiňte tlačidlo zrušenia  na dobu 5 sekúnd. Zobrazenie kódu sa zruší aj samé, pokiaľ tlačidlo NESTLAČÍTE počas 1 minúty.

Systém

Kód chyby	Popis
00	Normálne
U0	Nedostatok chladiva
U2	Detekcia prepätia
U4	Chyba prenosu signálu (medzi vnútrotnou a vonkajšou jednotkou)
UR	Chyba kombinácie vnútornej/vonkajšej jednotky

Vnútrotná jednotka

Kód chyby	Popis
R1	Chybná karta PCB vnútornej jednotky
R5	Ochrana proti zamrznutiu alebo regulácia vysokého tlaku
R6	Porucha motora ventilátora (jednosmerný motor)

Kód chyby	Popis
E4	Porucha termistora vnútorného výmenníka tepla
E9	Porucha termistora teploty v miestnosti

Vonkajšia jednotka

Kód chyby	Popis
E8	Porucha 4-cestného ventilu
E1	Chybná karta PCB vonkajšej jednotky
E5	Aktivácia preťaženia (preťaženie kompresora)
E6	Zablokovanie kompresora
E7	Zablokovanie jednosmerného ventilátora
E8	Vstupný nadprúd
F3	Regulácia teploty výstupného potrubia
F6	Regulácia vysokého tlaku (v režime prevádzky Klimatizácia)
H0	Odchýlka snímača systému kompresora
H6	Odchýlka polohy snímača
H8	Porucha snímača jednosmerného napätia / prúdu
H9	Porucha termistora vonkajšej teploty
J3	Porucha termistora výstupného potrubia
J6	Porucha termistora vonkajšieho výmenníka tepla
L3	Porucha elektrických častí vykurovania
L4	Zvýšenie teploty rebra radiátora
L5	Nárazový nadprúd invertora (jednosmerný)
P4	Porucha teploty rebra radiátora
F8	Chyba vnútornej teploty kompresora

8 Likvidácia



VÝSTRAHA

Systém sa NEPOKÚŠAJTE demontovať sami. Demontáž systému, likvidáciu chladiacej zmesi, oleja a ostatných častí zariadenia MUSÍ prebiehať v súlade s platnými právnymi predpismi. Jednotky je NUTNÉ likvidovať v špeciálnych zariadeniach na spracovanie odpadu, čím je možné dosiahnuť jeho opätovné využitie, recykláciu a obnovu.



Záznamy o pravidelných servisných prehliadkach klimatizácie

podľa zákona č. 314/2012 Z. z. o pravidelnej kontrole vykurovacích a klimatizačných systémov

Záznam o pravidelnej servisnej prehliadke klimatizácií Daikin, vykonanej firmou:

sirux s.r.o. so sídlom Športová 28, 935 26 Starý Tekov

Zákazník:

Meno, priezvisko / firma:

Adresa:

Kontakt (tel./e-mail):

Model klimatizácie

Výrobné číslo klimatizácie

Dátum kontroly	Vyjadrenie technika	Kontrolu vykonal

Dátum kontroly	Vyjadrenie technika	Kontrolu vykonal

Dátum kontroly	Vyjadrenie technika	Kontrolu vykonal

Dátum kontroly	Vyjadrenie technika	Kontrolu vykonal

ERC



DAIKIN INDUSTRIES CZECH REPUBLIC s.r.o.

U Nové Hospody 1/1155, 301 00 Plzeň Skvrňany, Czech Republic

DAIKIN EUROPE N.V.

Zandvoordestraat 300, B-8400 Oostende, Belgium

Copyright 2017 Daikin

3P511999-1C 2018.01



siruxs.r.o., Kalnická cesta 15, 934 01 Levice
Telefón: 0948 543 211, 0948 543 212, E-mail: sirux@sirux.sk